



**KERKHOFF**  
BEDRIJFSDEUREN & MONTAGE

## Hoogkwalitatieve snelroldeuren

Ruim assortiment snelroldeuren  
waarvan er altijd wel een in uw  
(logistieke) straatje past.

# INHOUD

Inleiding

DynamicRoll

DynamicRoll B-Drive

Dynamicroll Food Inox

Dynamicroll CB 125

Dynamicroll CB 230

Dynamicroll Frigo 2

Dynamicroll One

Pack

Thermicroll

BMP

# INLEIDING

**BMP Nederland distribueert hoogkwalitatieve snelroldeuren, die veel waarde toevoegen voor u en uw bedrijf. Daarin staan wij garant voor efficiëntie, veiligheid en een prettige werkomgeving voor uw personeel.**

BMP maakt op innovatieve wijze gebruik van bewezen concepten. Daardoor behoren alle BMP deuren tot de snelste, meest stille en betrouwbare snelroldeuren in de markt. De deuren zijn zeer compleet uitgerust en geschikt voor binnen- en buitengebruik. Natuurlijk kunnen de deuren met kleur- en materiaalmogelijkheden naar uw hand worden gezet.

Vertel ons wat u zoekt, dan komen wij met de perfecte deur. Bij BMP is vrijwel alles mogelijk.

## Al onze snelroldeuren staan garant voor:



### **Veiligheid & bedrijfszekerheid**

De BMP snelroldeur is standaard uitgevoerd met meerdere veiligheidssensoren, waardoor de kans op een impact klein is. Bij ongelukken is de kans op schade en uitval beperkt, omdat de deur geen harde delen bevat en zelfherstellend is.



### **Hogere efficiëntie en lagere kosten**

De hoge snelheden en de verschillende bedieningsmogelijkheden minimaliseren obstructies en wachttijden. Dit zorgt voor optimale snelheid en efficiëntie in uw processen. De automatische sluiting en goede afdichting minimaliseren warmte-, koude- en drukverlies.



### **Prettige werkomgeving**

Automatische sluiting en goede afdichting zorgen ervoor dat uw werkomgeving goed en vrijwel continu is afgesloten van tocht, vocht en kou. Dit garandeert een prettige werkomgeving en een gezonder klimaat, waardoor de tevredenheid van uw werknemers stijgt en het ziekteverzuim daalt.

# DYNAMICROLL®

De DYNAMICROLL® is een zelfherstellende snelroldeur met een flexibele onderbalk en frequentieregelde motor. De deur heeft een doek van 1.300 gram/m<sup>2</sup> of 900 gram/m<sup>2</sup> en is leverbaar in 16 standaardkleuren voor het doek. Het frame is verzinkt en in 5 standaardkleuren leverbaar.

De Dynamicroll is bovendien optioneel leverbaar met een geïsoleerd doek voor hogere temperatuurverschillen. De deur is energiebesparend, sluit perfect af en wordt zonder meerprijs geleverd met afdekkappen over rol en motor. De deur is leverbaar in verschillende modellen, waaronder een RVS uitvoering en de compacte Dynamicroll-90 en Dynamicroll Low Headroom.

Met de Dynamicroll kiest u voor een alleskunner die op meerdere manieren kan worden bediend. De Dynamicroll is dan ook onze meest veelzijdige snelroldeur, toepasbaar in vrijwel alle sectoren.



TOF/Spot

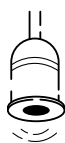

Radar



Maximale openingssnelheid

**2,5**  
m/s

Trekschakelaar



Afstandsbediening



Sluiswerking



## Voordelen



standaard openingssnelheid  
ca. 2 m/s



Hoge veiligheid  
geen harde delen in het doek

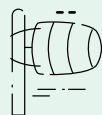

Wind bestendig

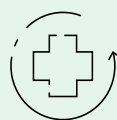

Zelfherstellend  
weinig onderhoud



Zelfsmerend

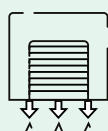

Afdichtend

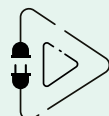

Plug & Play  
eenvoudig te installeren



Energie besparend

## Toepassing

- Industrie
- Groothandel
- Distributiecentra
- Opslagmagazijn
- Productiebedrijven
- Chemische industrie
- Automotive
- Wasstraat
- Voedselindustrie
- Bananenrijpcellen

## Het doek

**Standaard:** PVC - doek 1300 g/m<sup>2</sup> of 900 g/m<sup>2</sup>, U = 6 W/m<sup>2</sup>K inclusief één rij vensters van 500mm hoog.

**Optioneel:** Geïsoleerd doek 7mm, U = 3,3 W/m<sup>2</sup>K.

### Beschikbare kleuren van het standaard doek (bij benadering):

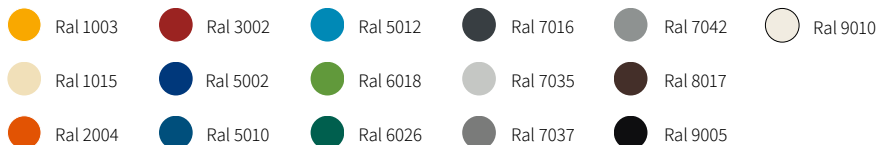

## Frame opties

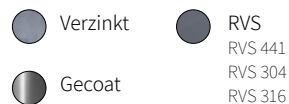

### Standaard coating opties:



## Cycles (EN 12604)

1.000.000 (getest)

## Veiligheid

< 3050 mm breedte: Fotocel & afrolo sensor.

> 3050 mm breedte: Lichtgordijn.

**Optioneel:** Lichtgordijn & afrolo sensor.

## Schakelkast

**Standaard:** verzinkt staal IP54

**Optioneel:** RVS 304 IP66 of PVC IP65

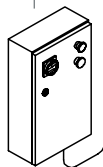

## Noodopening

**Standaard:** Handslinger

**Optioneel:** Noodketting bediening  
Contragewicht  
UPS-Accupakket  
T-opening in het deurblad

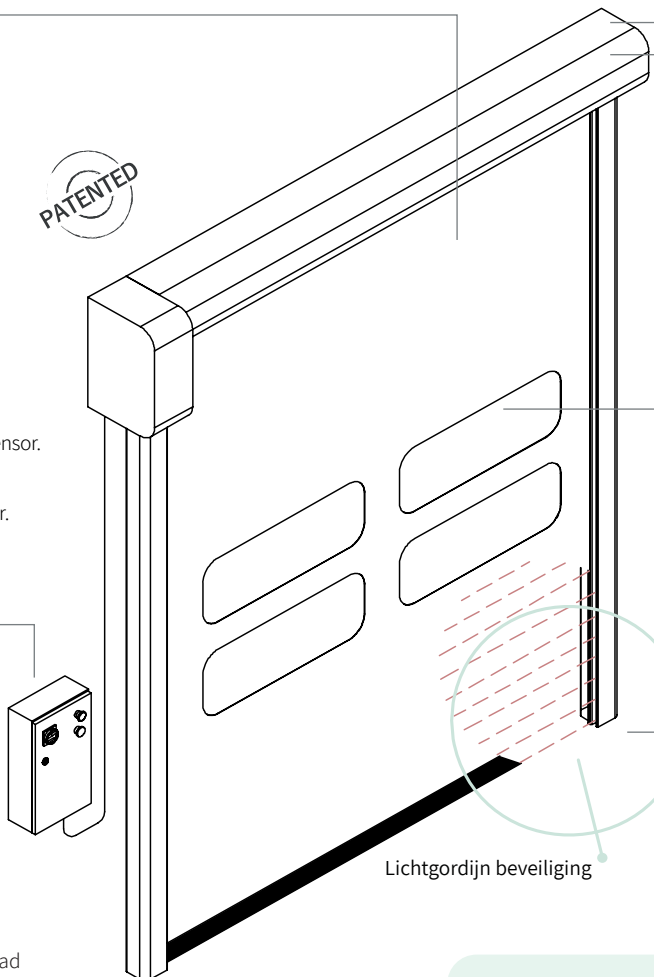

Lichtgordijn beveiliging

## Maximale afmetingen

**B** 7000 mm x **H** 7000 mm

## Weerstand wind

< **B** 2900mm x **H** 2900mm klasse 4 ☆☆☆☆

> **B** 2900mm x **H** 2900mm klasse 3 ☆☆☆

> **B** 4700mm x **H** 4700mm klasse 2 ☆☆

> **B** 5700mm x **H** 5700mm klasse 1 ☆

## Temperatuurbereik

Bereik van - 30°C\* tot + 70°C\* met verwarmingsset - Niet geschikt voor toepassing in de schil tussen negatieve en positieve temperaturen.

## Geleiders / zelfherstellend

De deur is standaard voorzien van gepatenteerde geleiders, bestaande uit polyethyleen. Het PVC doek valt door middel van een rits in deze geleider. Bij een aanrijding schiet de rits los, waardoor schade beperkt blijft. De deur trekt het doek zelf terug in de geleiders dankzij re-integratie sleuven in de geleiders. Hierdoor blijft uitval na ongelukken beperkt en is de TCO laag.



## Montagetekening

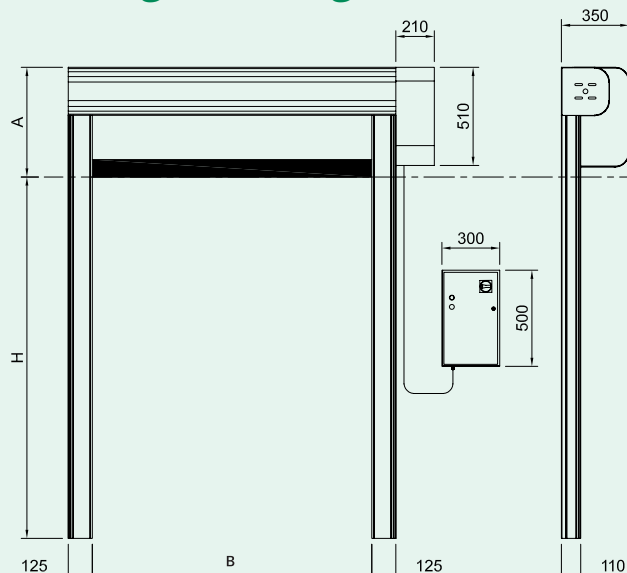

**B** = dagbreedte

**H** = daghoogte,

**A** = bovenruimte, afhankelijk van de dagmaat:

- daghoogte < 3050 mm: 450 mm;

- daghoogte > 3060 mm: 550 mm;

- daghoogte > 5450 mm: 650 mm.

# DYNAMICROLL® B-DRIVE



De Dynamicroll® B-Drive is een innovatieve snelroldeur. De elektromotor drijft de deur aan via een tandwiel op de rits van het PVC doek. Dat betekent dat de deur niet sluit op basis van gewicht. Hierdoor kan de Dynamicroll® B-Drive zeer licht uitgevoerd worden en levert de deur topprestaties in snelheid, afmeting en windbestendigheid.

De Dynamicroll® B-Drive is bestand tegen wind tot klasse 5, EN 12424. Dit is afhankelijk van de afmeting. De mogelijkheden in afmetingen geven u absolute vrijheid bij het indelen van uw interne logistiek. De deur kan standaard geleverd worden tot 8 meter breedte en 6 meter hoogte.

De Dynamicroll® B-Drive is de snelroldeur voor de meest uitdagende situaties. Zij het vanwege uw hoge eisen in veiligheid, efficiëntie en duurzaamheid, of omdat de omstandigheden in uw pand uitdagend zijn in afmetingen, windbelasting of onder- en overdruk. De Dynamicroll® B-Drive is de oplossing voor al deze uitdagingen.

TOF/Spot

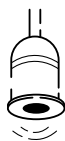

Radar



Maximale  
openingsnelheid

**3,0**  
m/s

Trekschakelaar



Afstandsbediening

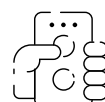

Sluiswerking

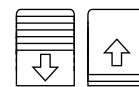

## Voordelen



standaard  
openingsnelheid  
ca. 2,5 m/s



Hoge veiligheid  
geen harde delen in het  
doek



Wind bestendig  
tot 100 km/h

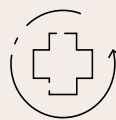

Zelfherstellend  
weinig onderhoud



Zelfsmerend

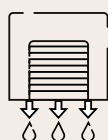

Afdichtend

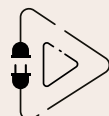

Plug & Play  
eenvoudig te  
installeren



Energie  
besparend

## Toepassing

- Industrie
- Groothandel
- Distributiecentra
- Opslagmagazijn
- Productiebedrijven
- Chemische industrie
- Automotive
- Wasstraat
- Voedselindustrie
- Zware industrie
- Vliegveld
- Scheepswerf

## Het doek

**Standaard:** PVC - doek 1300 g/m<sup>2</sup> of 900 g/m<sup>2</sup>, U = 6 W/m<sup>2</sup>K inclusief één rij vensters van 500mm hoog.

**Optioneel:** Geïsoleerd doek 7mm, U = 3,3 W/m<sup>2</sup>K

### Beschikbare kleuren van het doek (bij benadering):

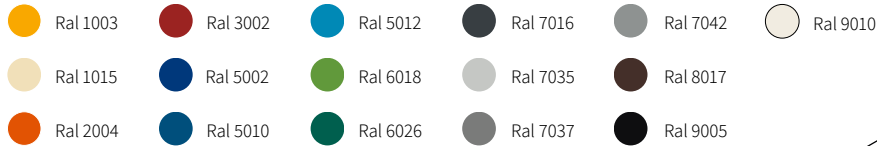

## Frame opties

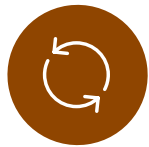

## Cycles

1.000.000

## Veiligheid

Lichtgordijn

## Schakelkast

**Standaard:** verzinkt staal IP54

**Optioneel:** RVS 304 IP66 of PVC IP65

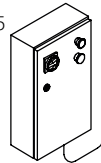

## Noodopening

**Standaard:** Handslinger

**Optioneel:** UPS-Accupakket

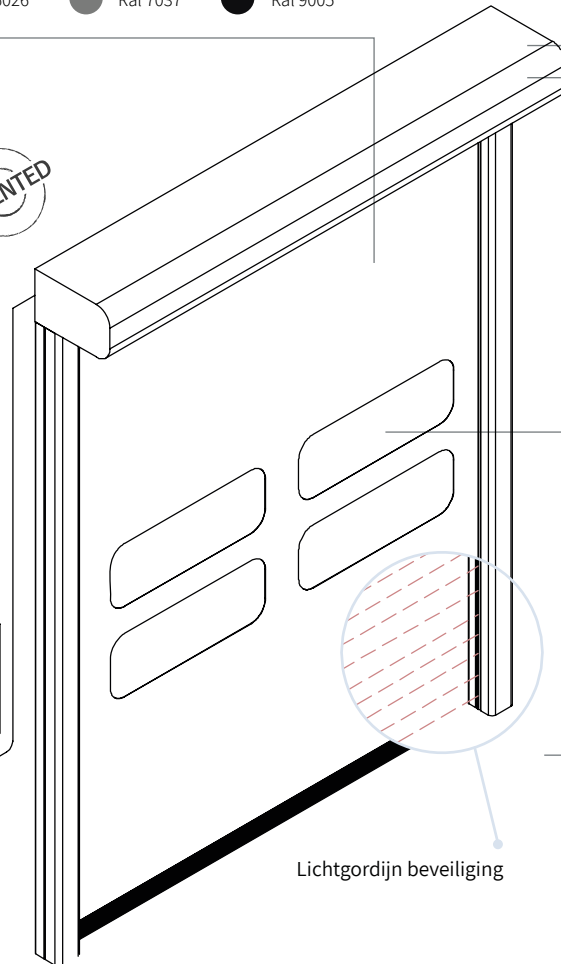

Lichtgordijn beveiliging

## Maximale afmetingen

**B** 8000 mm x **H** 6000 mm

## Weerstand wind

< **B** 4550mm x **H** 6000mm klasse 5 ☆☆☆☆☆

> **B** 4550mm x **H** 6000mm klasse 4 ☆☆☆☆

> **B** 6050mm x **H** 6000mm klasse 3 ☆☆☆

## Temperatuurbereik

Bereik van - 30°C\* tot + 70°C\* met verwarmingsset - Niet geschikt voor toepassing in de schil tussen negatieve en positieve temperaturen.

## Dubbele rol aandrijving

De deur is voorzien van twee assen. De aandrijfas is voorzien van een tandwiel, waarmee het doek wordt aangedreven, via de rits. De tweede as rolt het doek op en houdt deze onder spanning d.m.v. een contragewicht. Dankzij de in dit systeem integraal aanwezige balans en omdat geen gewicht nodig is voor het sluiten van de deur, kunnen topprestaties geleverd worden.



## Montagetekening

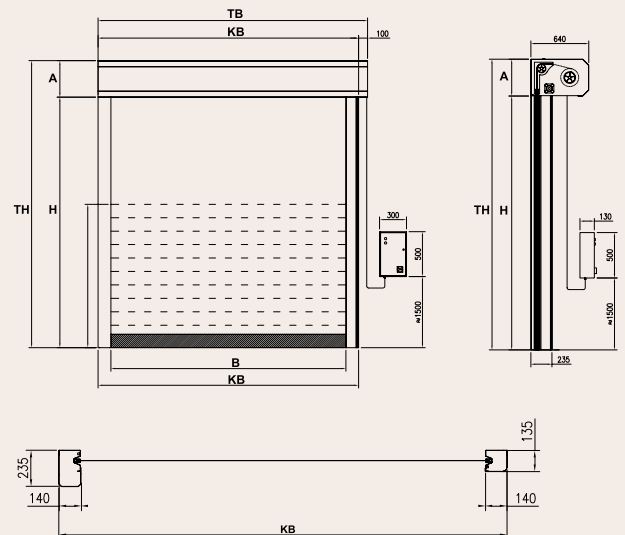

**B** = dagbreedte  
**H** = daghoogte  
**A** = bovenruimte

**KB** = breedte inclusief kolommen  
**TB** = Totaalbreedte  
**TH** = Totaalhoogte

# DYNAMICROLL® FOOD INOX



De Dynamicroll® Food Inox is speciaal ontworpen voor de voedingsindustrie met nadrukkelijke aandacht voor hygiëne. Het roestvrijstalen frame van de Dynamicroll® Food Inox voldoet aan alle industriële hygiënenormen.

De deur heeft slanke RVS stijlen van 90 mm. Het gehele frame en de afdekkappen over de rol en motor zijn uitgevoerd in RVS 441, RVS 304 of RVS 316. De deur is standaard uitgerust met een PVC stuurkast. Optioneel kunnen we deze leveren in RVS 304. Ook de rem en oprolas kunnen wij leveren in RVS 304. De deur is dan ook goed bestand tegen vocht, chemicaliën en zoutoplossingen.

Optioneel kan de deur worden uitgevoerd met schuine afdekkappen, om schoonmaken te vergemakkelijken en vuilophoping te voorkomen. Voor extreem vochtige omgevingen kan een speciale motor geleverd worden. Dit maakt de Dynamicroll® Food de meest complete snelroldeur in de voedingssector.

TOF/Spot

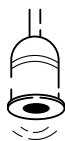

Radar



Maximale  
openingsnelheid

**2,5**  
m/s

Trekschakelaar



Afstandsbediening

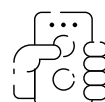

Sluiswerking

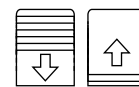

## Voordelen

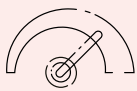

standaard  
openingsnelheid  
ca. 2,0 m/s



Hoge veiligheid

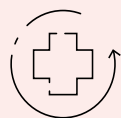

Zelf herstellend



Weinig onderhoud



Compact  
ontwerp

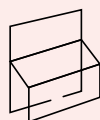

Schuine kappen  
(15 graden) optioneel  
mogelijk



Wasbaar

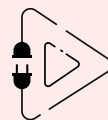

Plug & Play  
eenvoudig te  
installeren

## Toepassing

- Levensmiddelenindustrie
- Groothandel
- Chemische Industrie
- Farmaceutische Industrie
- Industrie
- Agrarisch
- Wasstraat
- Supermarkt



## Het doek

**Standaard:** PVC - doek 1300 g/m<sup>2</sup> of 900 g/m<sup>2</sup>, U = 6 W/m<sup>2</sup>K inclusief één rij vensters van 500mm hoog.

**Optioneel:** Geïsoleerd 7 mm, U = 3.3 W/m<sup>2</sup>K; Transparant 35/40%; FDA (wit); Antistatisch.

### Beschikbare kleuren van het standaard doek (bij benadering):

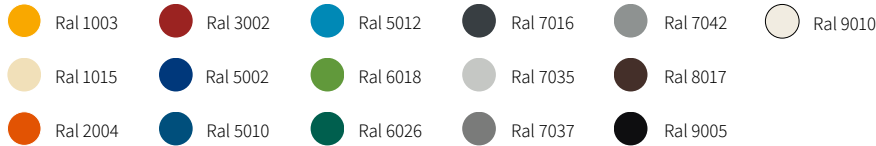

## Frame opties

- RVS
- RVS 441
- RVS 304
- RVS 316



## Cycles (EN 12604)

1.000.000 (getest)

## Veiligheid

< 3050 mm breedte: Fotocel & afrolsensor.

> 3050 mm breedte: Lichtgordijn.

**Optioneel:** Lichtgordijn & afrolsensor.

## Schakelkast

**Standaard:** PVC IP65

**Optioneel:** RVS 304 IP66

## Noodopening

**Standaard:** Handslinger

**Optioneel:** Noodketting bediening

UPS-Accupakket

## Geleiders / zelfherstellend

De deur is standaard voorzien van gepatenteerde geleiders, bestaande uit polyethyleen. Het PVC doek valt door middel van een rits in deze geleider. Bij een aanrijding schiet de rits los, waardoor schade beperkt blijft. De deur trekt het doek zelf terug in de geleiders dankzij re-integratie sleuven in de geleiders. Hierdoor blijft uitval na ongelukken beperkt en is de TCO laag.

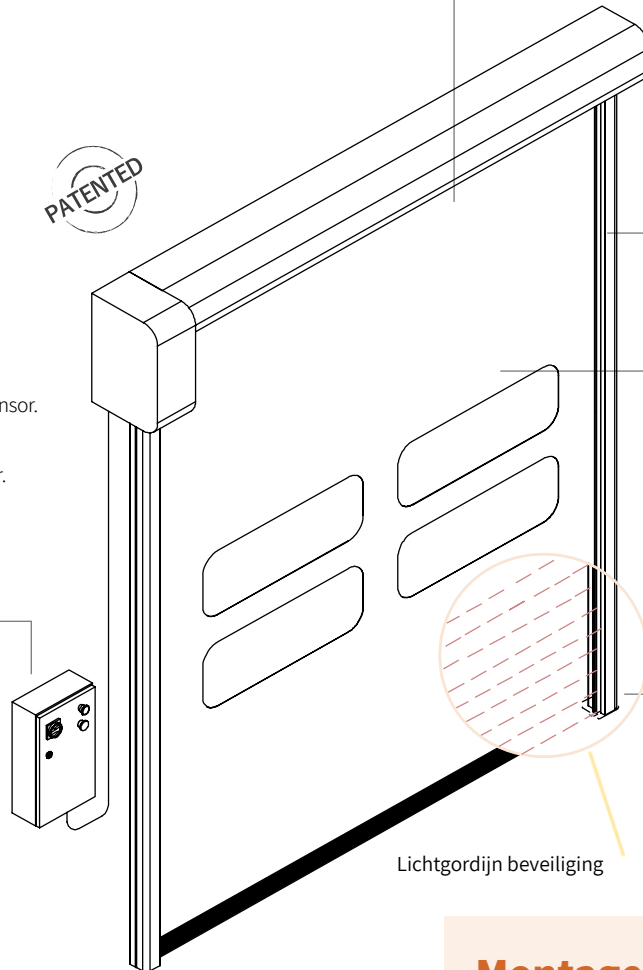

Lichtgordijn beveiliging

## Maximale afmetingen

B 6500 mm x H 6500 mm

## Weerstand wind

< B 2800 mm x H 2800 mm: Klasse 4 ☆☆☆☆

> B 2800 mm x H 2800 mm: Klasse 3 ☆☆☆

> B 4800 mm x H 4800 mm: Klasse 2 ☆☆

> B 5700 mm x H 5700 mm: Klasse 1 ☆

## Temperatuurbereik

Bereik van - 30°C\* tot + 70°C\* met

verwarmingset - Niet geschikt

voor toepassing in de schil tussen

negatieve en positieve temperaturen.

## Montagetekening

\*Compacte uitvoeringen mogelijk

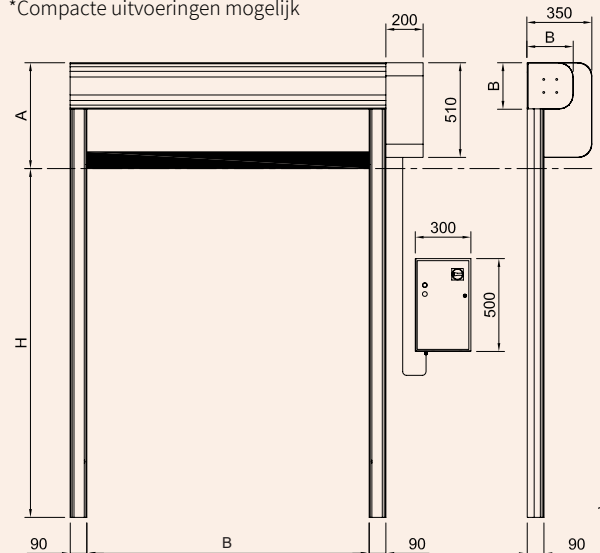

**B** = dagbreedte

**H** = daghoogte,

**A** = bovenruimte, afhankelijk van de dagmaat:

-daghoogte < 3050 mm: 450 mm;

-daghoogte > 3060 mm: 550 mm;

-daghoogte > 5450 mm: 650 mm.

# DYNAMICROLL® CB 125

De Dynamicroll® CB 125 is de ideale snelroldeur voor cleanrooms. Onze cleanroomdeur zorgt ervoor dat u de luchtzuiverheid, het luchtdrukniveau en de temperatuur in de cleanroom zo goed mogelijk kunt blijven beheersen.

Luchtverplaatsing van en naar de cleanroom vergroot het risico op contaminatie en drukverlies. De Dynamicroll® Cleanroom minimaliseert luchtverplaatsing in uw cleanroom door de hoge snelheid van de deur (tot 2,5 m/s) en een perfecte afsluiting door de unieke, gepatenteerde magneetsluiting.

Het compacte ontwerp van het frame is sterk op hygiëne gericht. Het frame en de afdekkappen zijn verzinkt of gecoat uitgevoerd en optioneel in RVS 441, RVS 304 en RVS 316 verkrijgbaar. De motor is volledig weggewerkt in het frame. De deur gaat daarmee vuilophoping tegen en is bovendien zeer gemakkelijk te reinigen.



TOF/Spot

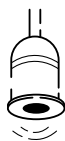

Radar



Maximale  
openingsnelheid

**2,5**  
m/s

Trekschakelaar



Afstandsbediening

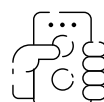

Sluiswerking

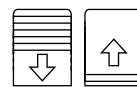

## Voordelen



standaard  
openingsnelheid  
ca. 2m/s



Hoge veiligheid  
Geen harde delen in het  
doek

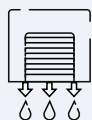

Afdichtend



Betrouwbaar/  
weinig onderhoud



Zelfsmerend



Luchtafsluitend  
<12 m<sup>3</sup>/m<sup>2</sup>/h bij ca.  
50 Pa



Energie  
besparend

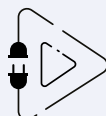

Plug & Play  
eenvoudig te  
installeren

## Toepassing

- Farmaceutische industrie
- Levensmiddelen industrie
- Luchtdrukbeheersing
- Cleanrooms
- Halfgeleiderindustrie
- Zaadveredeling industrie

## Het doek

**Standaard:** PVC - doek 1300 g/m<sup>2</sup> of 900 g/m<sup>2</sup>, U = 6 W/m<sup>2</sup>K inclusief één rij vensters van 500mm hoog.

**Optioneel:** Geïsoleerd doek 7mm, U = 3,3 W/m<sup>2</sup>K; Transparant 35/40%; FDA (wit); Antistatisch.

### Beschikbare kleuren van het standaard doek (bij benadering):

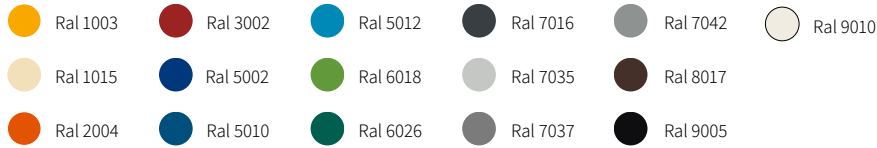

## Frame opties

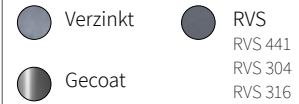

### Standaard coating opties:



## Cycles (EN 12604)

1.000.000 (getest)

## Veiligheid

< 3050 mm breedte: Fotocel & afrolsensor.

> 3050 mm breedte: Lichtgordijn.

**Optioneel:** Lichtgordijn & afrolsensor.

## Schakelkast

**Standaard:** verzinkt staal IP54

**Optioneel:** RVS 304 IP66 of PVC IP65

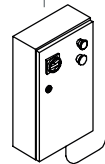

## Noodopening

**Standaard:** Handslinger

**Optioneel:** UPS-Accupakket

Noodketting bediening

## Geleiders / zelfherstellend (optioneel)

De deur is standaard voorzien van gepatenteerde geleiders, bestaande uit polyethyleen. Het PVC doek valt door middel van een rits in deze geleider. Bij een aanrijding schiet de rits los, waardoor schade beperkt blijft. De deur trekt het doek zelf terug in de geleiders dankzij re-integratie sleuven in de geleiders. Hierdoor blijft uitval na ongelukken beperkt en is de TCO laag.

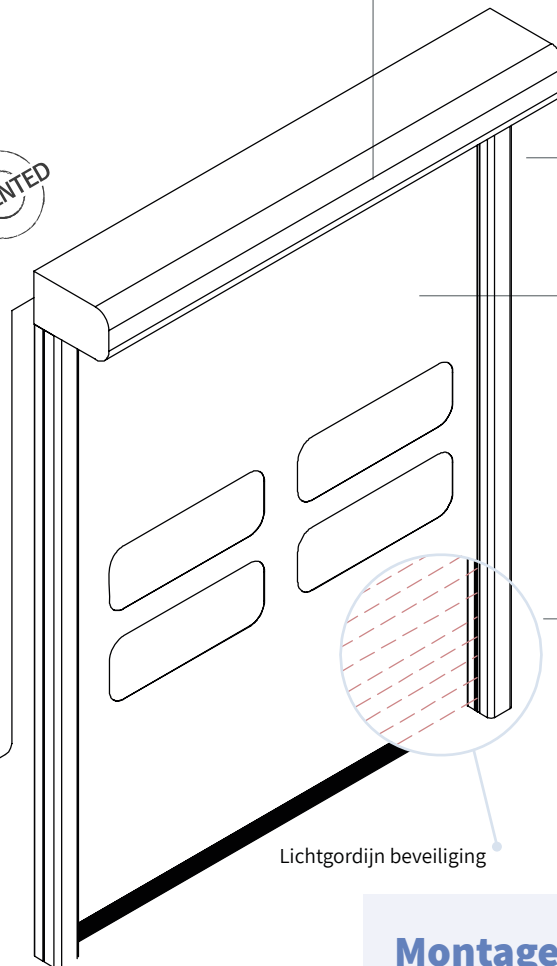

## Maximale afmetingen

**B** 4000 mm x **H** 4000 mm

## Weerstand wind

< **B** 2800 mm x **H** 2800 mm: Klasse 4 ☆☆☆☆

> **B** 2800 mm x **H** 2800 mm: Klasse 3 ☆☆☆

## Temperatuurbereik

Bereik van - 30°C\* tot + 70°C \* met verwarmingsset - Niet geschikt voor toepassing in schil tussen negatieve en positieve temperaturen.

## Montagetekening

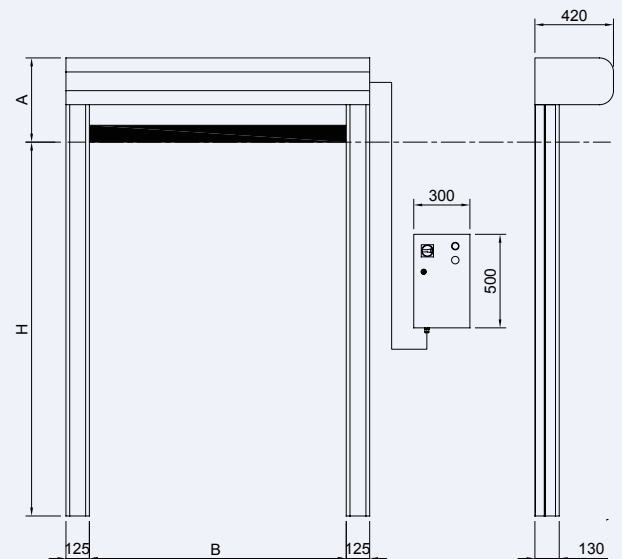

**B** = dagbreedte

**H** = daghoogte,

**A** = bovenruimte, afhankelijk van de dagmaat:

-daghoogte < 3050 mm: 450 mm;

-daghoogte > 3050 mm: 550 mm.

# DYNAMICROLL® CB 230

De Dynamicroll® CB 230 is de ideale snelroldeur met vluchtfunctie voor cleanrooms. Onze cleanroomdeur zorgt ervoor dat u de luchtzuiverheid, het luchtdrukniveau en de temperatuur in de cleanroom zo goed mogelijk kunt blijven beheersen, met behoud van optimale veiligheid van uw personeel.

Buiten de snelheid en de zeer hoogwaardige afdichting, is de CB 230 zeer betrouwbaar als snelroldeur en vluchtweg. Het standaard contragewicht zorgt ervoor dat de deur altijd opent bij stroomuitval. Het compacte ontwerp van het frame is sterk op hygiëne gericht.

Het frame en de afdekkappen zijn verzinkt uitgevoerd en optioneel gecoat of in RVS 441, RVS 304 en RVS 316 verkrijgbaar. De motor is volledig weggewerkt in het frame. Het ontwerp van de deur voorkomt vuilophoping.



TOF/Spot

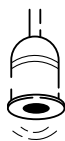

Radar



Maximale  
openingsnelheid

**2,0**  
m/s

Trekschakelaar



Afstandsbediening

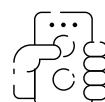

Sluiswerking

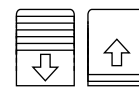

## Voordelen



standaard  
openingsnelheid  
ca. 2m/s



Hoge veiligheid  
geen harde delen in het  
doek

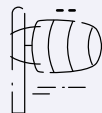

Wind bestendig



Betrouwbaar



Zelfsmerend



Luchtafsluitend  
<12 m<sup>3</sup>/m<sup>2</sup>/h bij ca.  
50 Pa

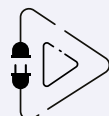

Plug & Play  
eenvoudig te  
installeren



Energie  
besparend

## Toepassing

- Farmaceutische industrie
- Levensmiddelen industrie
- Luchtdrukbeheersing
- Cleanrooms
- Halfgeleiderindustrie

## Het doek

**Standaard:** PVC - doek 1300 g/m<sup>2</sup> of 900 g/m<sup>2</sup>, U = 6 W/m<sup>2</sup>K inclusief één rij vensters van 500mm hoog.

**Optioneel:** Geïsoleerd doek 7mm, U = 3,3 W/m<sup>2</sup>K; Transparant 35/40%; FDA (wit); Antistatisch.

### Beschikbare kleuren van het standaard doek (bij benadering):

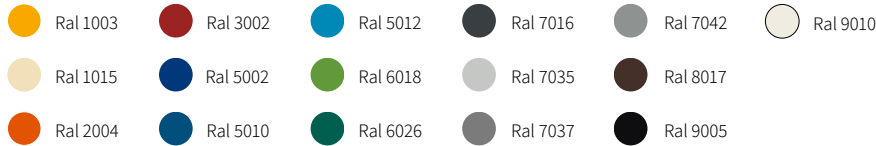

## Frame opties



## Cycles (EN 12604)

1.000.000 (getest)

## Veiligheid

< 3050 mm breedte: Fotocel & afrosensor.

> 3050 mm breedte: Lichtgordijn.

**Optioneel:** Lichtgordijn & afrosensor.

## Schakelkast

**Standaard:** verzinkt staal IP54

**Optioneel:** RVS 304 IP66 of PVC IP65

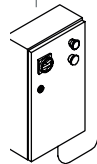

## Noodopening

**Standaard:** Contragewicht systeem

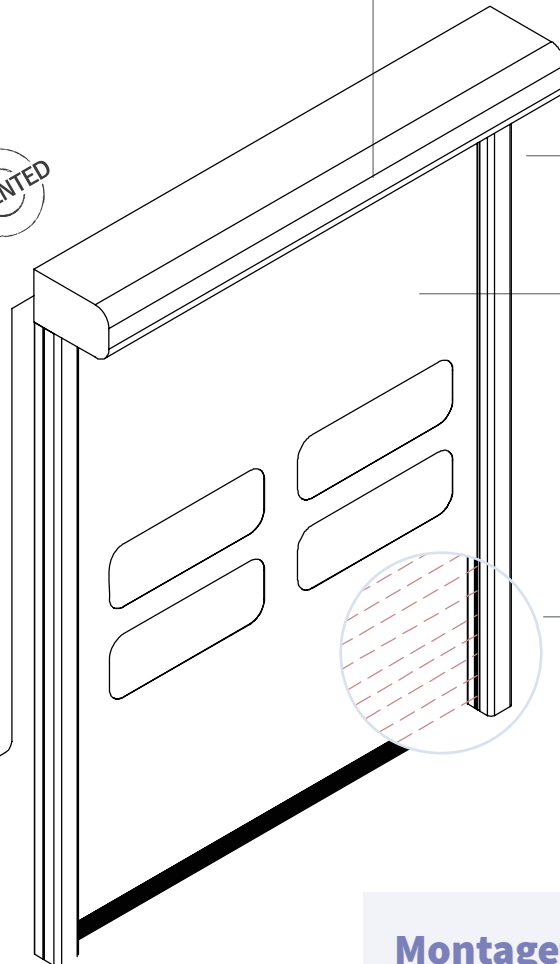

## Maximale afmetingen

**B** 4000 mm x **H** 4000 mm

## Weerstand wind

< **B** 2800 mm x **H** 2800 mm: Klasse 4 ☆☆☆☆

> **B** 2800 mm x **H** 2800 mm: Klasse 3 ☆☆☆

## Temperatuurbereik

Bereik van - 30°C\* tot + 70°C\* met verwarmingsset - Niet geschikt voor toepassing in schil tussen negatieve en positieve temperaturen.

## Geleiders / zelfherstellend (optioneel)

De deur is standaard voorzien van gepatenteerde geleiders, bestaande uit polyethyleen. Het PVC doek valt door middel van een rits in deze geleider. Bij een aanrijding schiet de rits los, waardoor schade beperkt blijft. De deur trekt het doek zelf terug in de geleiders dankzij re-integratie sleuven in de geleiders. Hierdoor blijft uitval na ongelukken beperkt en is de TCO laag.



## Montagetekening

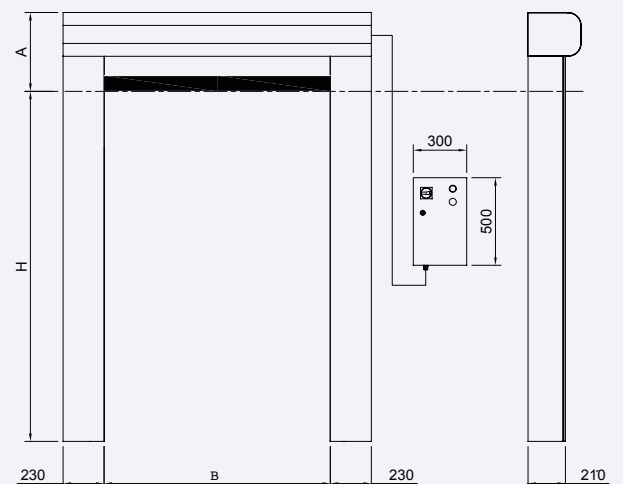

**B** = dagbreedte

**H** = daghoogte,

**A** = bovenruimte, afhankelijk van de dagmaat:

- daghoogte < 3050 mm: 450 mm;

- daghoogte > 3060 mm: 550 mm.

# DYNAMICROLL® FRIGO 2



De Dynamicroll® Frigo 2: de ideale snelroldeur voor de buitenschil van uw vriescel dankzij diens voortreffelijke isolerende eigenschappen en zeer hoge snelheid. Het unieke ontwerp van deze snelroldeur voorkomt ijsvorming en is daarmee een goede toevoeging aan uw vriescel.

De Frigo 2 opent met 1.8 m/s, levert uitstekende thermische isolatie met een isolatiewaarde van  $U = 2.2 \text{ W/m}^2\text{K}$  en voorkomt sneeuw- en ijsvorming in de vriescel. Daarnaast sluit de deur automatisch. Hiermee is het de ideale snelroldeur voor de buitenschil van vriescellen waar intensief gewerkt wordt.

De Dynamicroll® Frigo 2 is uitgevoerd met een dubbel doek. Een heteluchtverwarming blaast warme lucht tussen de twee doeken en creëert zo een geïsoleerde luchtruimte. De warme lucht voorkomt sneeuw- en ijsvorming binnen de op het 900 g/m<sup>2</sup> PVC doek van de snelroldeur.

TOF/Spot

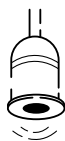

Radar



Maximale  
openingsnelheid

**2,0**  
m/s

Trekschakelaar



Afstandsbediening

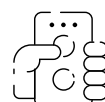

Sluiswerking

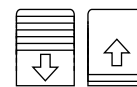

## Voordelen



Standaard  
openingsnelheid  
ca. 1,8 m/s



Hoge veiligheid

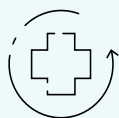

Zelf herstellend



Zelfsmerend



Negatieve  
temperaturen

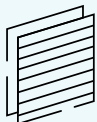

Dubbel doek



Goede isolatie.  
 $U = 2.2 \text{ W/m}^2\text{K}$

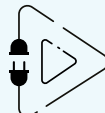

Plug & Play  
eenvoudig te  
installeren

## Toepassing

- Koelindustrie
- Vriesindustrie
- Hoge temperatuurverschillen
- Luchtvochtigheidsbeheersing

## Het doek

**Standaard:** Tweemaal PVC doek 900 gram/m<sup>2</sup>, U = 2.2 W/m<sup>2</sup>K

### Beschikbare kleuren van het standaard doek (bij benadering):

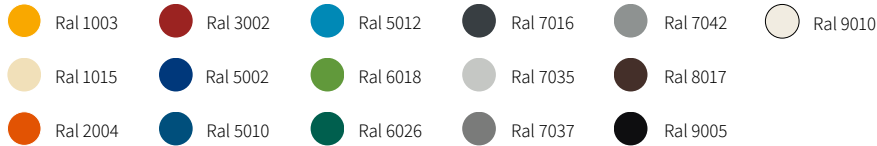

## Frame opties

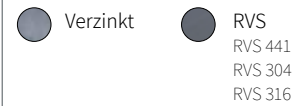

## Cycles (EN 12604)

1.000.000 (getest)

## Veiligheid

**Standaard:** Fotocel en afrolsensor

## Schakelkast

**Standaard:** verzinkt staal IP54

**Optioneel:** RVS 304 IP66 of PVC IP65

## Noodopening

**Standaard:** Handslinger

**Optioneel:** Noodketting bediening

UPS-Accupakket

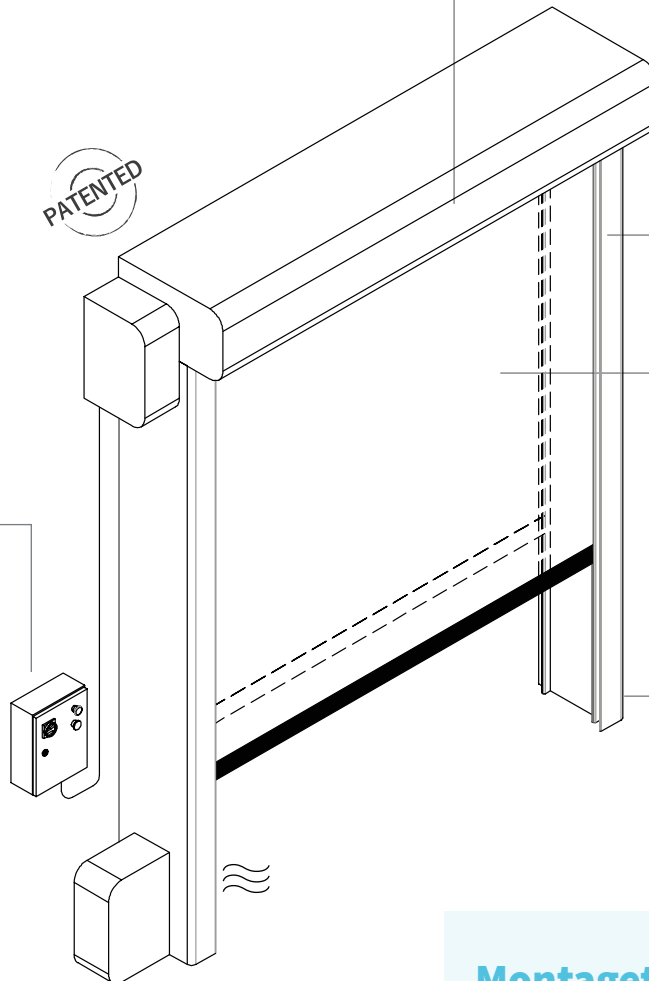

## Maximale afmetingen

**B** 5000 mm x **H** 5000 mm

## Weerstand wind

< 2850 mm x 2850 mm: Klasse 4 ☆☆☆☆

> 2850 mm x 2850 mm: Klasse 3 ☆☆☆

## Temperatuurbereik

Bereik van - 35°C\* tot + 35°C \*

met verwarmingsset.

## Geleiders / zelfherstellend

De deur is standaard voorzien van gepatenteerde geleiders, bestaande uit polyethyleen. Het PVC doek valt door middel van een rits in deze geleider. Bij een aanrijding schiet de rits los, waardoor schade beperkt blijft. De deur trekt het doek zelf terug in de geleiders dankzij re-integratie sleuven in de geleiders. Hierdoor blijft uitval na ongelukken beperkt en is de TCO laag.



## Montagetekening

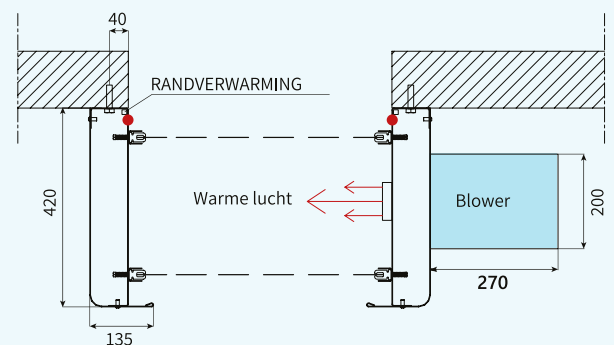

# DYNAMICROLL® ONE



De Dynamicroll® One is de meest compacte en prijstechnisch de meest competitieve BMP snelroldeur. De snelroldeur is uitermate geschikt voor intensieve binnentoepping waar beperkte inbouwruimte beschikbaar of gewenst is en een sterke focus ligt op budget.

De snelroldeur is voorzien van een compact besturingssysteem, dat speciaal voor dit deurtype is ontwikkeld. Deze besturing is direct op de 0.75 kW elektromotor bevestigd. De deurstijlen zijn daarnaast slechts 90 mm breed en de snelroldeur is standaard uitgevoerd zonder afdekkappen over de motor en oprol-as. De deur heeft dan ook weinig inbouwruimte nodig. Daarnaast maakt dit het prijsniveau van de snelloopdeur zeer aantrekkelijk.

Desalniettemin is de deur riant uitgerust. Standaard wordt een drukknop, noodstop en een slagknop meegeleverd. Ook is de deur uitgerust met een raamstrook en de nodige veiligheidssensoren. Met 12 beschikbare standaardkleuren voor het doek en optioneel volledige bedrukking, is de deur evengoed een esthetische toevoeging in uw bedrijf.

TOF/Spot

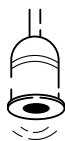

Radar



Maximale  
openingssnelheid

**1,2**  
m/s

Trekschakelaar



Afstandsbediening

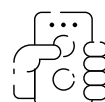

Sluiswerking

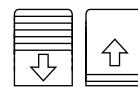

## Voordelen



Budgettair  
aantrekkelijk



Hoge veiligheid  
geen harde delen in het  
doek



Compact  
ontwerp

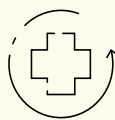

Zelfherstellend  
weinig onderhoud



Zelfsmerend

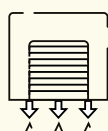

Afdichtend

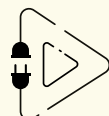

Plug & Play  
eenvoudig te  
installeren



Energie  
besparend

## Toepassing

- Industrie
- Groothandel
- Distributiecentra
- Opslagmagazijn
- Productiebedrijven
- Automotive
- Supermarkt
- Kledingwinkel



















## Het doek

**Standaard:** PVC - doek 1300 g/m<sup>2</sup>, U = 6 W/m<sup>2</sup>K inclusief één rij vensters van 500mm hoog.

**Optioneel:** Geïsoleerd doek 7mm, U = 3,3 W/m<sup>2</sup>K

### Beschikbare kleuren van het doek (bij benadering):

 Ral 1003	 Ral 3002	 Ral 5012	 Ral 7016	 Ral 7042	 Ral 9006
 Ral 1015	 Ral 5002	 Ral 6018	 Ral 7035	 Ral 8017	 Ral 9010
 Ral 2004	 Ral 5010	 Ral 6026	 Ral 7037	 Ral 9005	

## Frame opties

 Verzinkt	 RVS
	RVS 441
	RVS 304



## Cycles (EN 12604)

1.000.000 (getest)

## Veiligheid

< 3050 mm breedte: Fotocel & afrolsensor.

> 3050 mm breedte: Lichtgordijn.

**Standaard:** Fotocel & afrolbeveiliging

**Optioneel:** Lichtgordijn & afrolsensor.

## Schakelkast

Geïntegreerde schakelkast

## Noodopening

**Standaard:** Handslinger

**Optioneel:** UPS-Accupakket

PATENTED

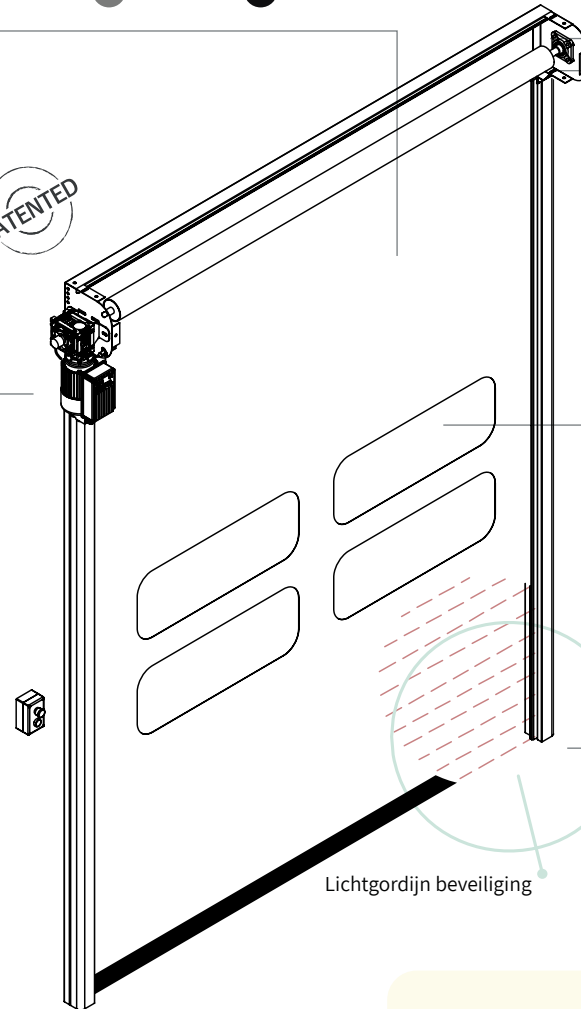

Lichtgordijn beveiliging

## Maximale afmetingen

**B** 3000 mm x **H** 3500 mm

## Weerstand wind

< **B** 3000mm x **H** 3500mm klasse 1 ☆

## Temperatuurbereik

Enkel geschikt voor gebruik bij positieve temperaturen (> 0 °C).

## Geïntegreerde stuurkast

De deur is standaard voorzien van een geïntegreerde stuurkast, die op de 0.75 kW elektromotor is geplaatst.

Dit maakt de deur zeer compact en, gezien de hoogwaardige omkasting, zeer betrouwbaar. De deur kan desalniettemin worden voorzien van radars, drukknoppen, trekschakelaars en alle andere bij snelroldeuren te verwachten bedieningscomponenten.

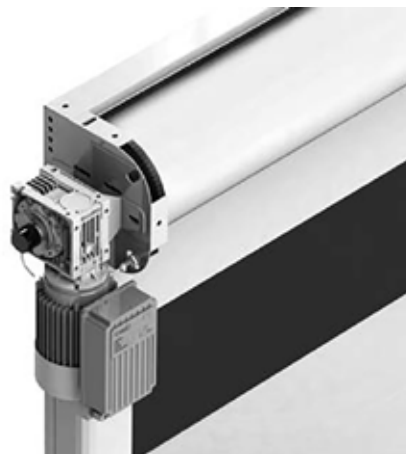

## Montagetekening

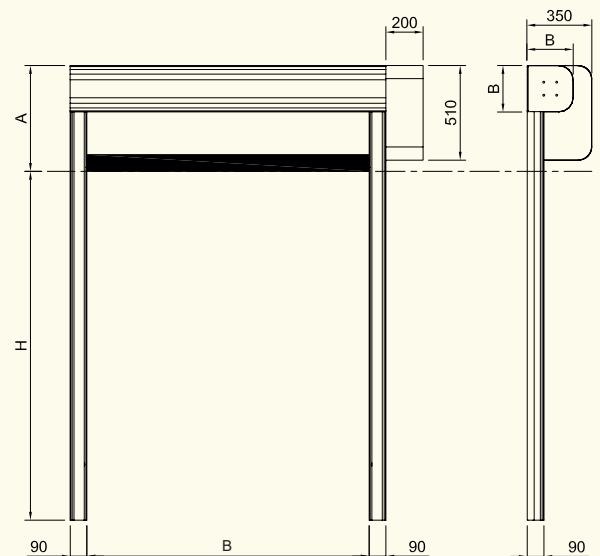

**B** = dagbreedte, **H** = daghoogte,

**A** = bovenruimte, afhankelijk van de afmeting: -450mm tot 550mm.

# PACK

De Pack snelvouwdeur is speciaal ontworpen voor grote openingen en een lange levensduur. Bij het openen wordt het doek omhoog gehesen en vouwt deze zich op. U kunt de Pack zowel binnen als buiten plaatsen, in doorgangen tot een breedte van 15 meter en een hoogte van 10 meter.

Het doek van 900 gram/m<sup>2</sup> is leverbaar in zestien standaard kleuren en kan windsnelheden aan tot 160 km/u. Ook het frame van de Pack is in meerdere kleuren leverbaar of in RVS 441, RVS 304 en RVS 316. Verder zijn tal van accessoires beschikbaar.

Door zijn robuuste bouw en grote maximale afmetingen is de Pack breed inzetbaar, maar vooral voor de zware industrie is deze ijzersterke snelvouwdeur de ideale oplossing.



TOF/Spot

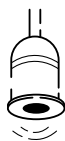

Radar



Maximale  
openingsnelheid

**1**  
m/s

Trekschakelaar



Afstandsbediening



Sluiswerking

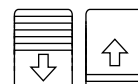

## Voordelen

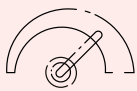

Standaard  
openingsnelheid  
ca. 0.6 m/s



Betrouwbaar

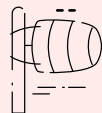

Wind bestendig  
tot 160 km/h



Weinig onderhoud



Conische  
staanders



Zwaar  
belastbaar



Dubbel  
gemotoriseerd



Werkend bij onder-  
/overdruk

## Toepassing

- Afvalverwerking
- Vliegveld
- Industrie
- Zware industrie
- Kraandeur
- Chemisch
- Scheepswerf
- Agrarisch
- Compostering

## Het doek

**Standaard:** PVC-Doek 900 gr/m<sup>2</sup>, U=6.02 W/m<sup>2</sup>K, inclusief twee rijen vensters van 300 mm hoog.

### Beschikbare kleuren van het standaard doek (bij benadering):

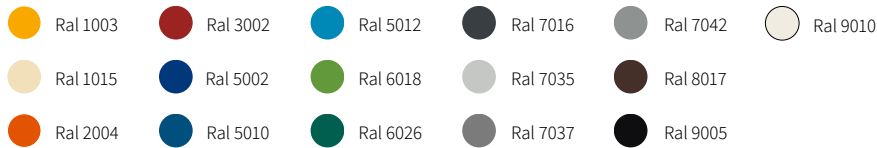

## Frame opties

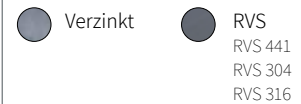

## Cycles (EN 12604)

1.000.000 (getest)

## Veiligheid

**Standaard:** Lichtgordijn

**Optioneel:** Fotocel

## Schakelkast

**Standaard:** verzinkt staal IP54

**Optioneel:** RVS 304 IP66 of PVC IP65

## Noodopening

**Standaard:** Handslinger

**Optioneel:** Contragewicht  
Noodketting bediening

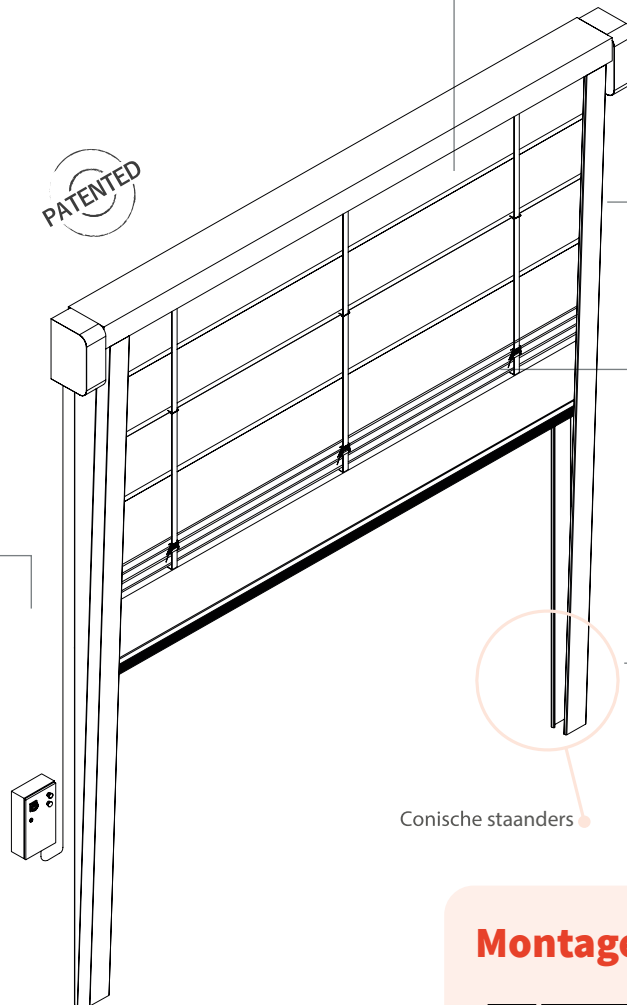

## Maximale afmetingen

**B** 15.000 mm x **H** 10.000 mm

## Weerstand wind

Afhankelijk van de afmeting,  
verkrijgbaar in windklassen 1 t/m 4.

## Temperatuurbereik

Bereik van - 30°C\* tot + 70°C\* met  
verwarmingset - Niet geschikt  
voor toepassing in de schil tussen  
negatieve en positieve temperaturen.

Conische staanders

## Verstijvers / hefsysteem

De deur is voorzien van een oprol-as, waar hefbanden aan bevestigd zijn. Indien de as wordt aangedreven door de twee elektromotoren, rollen de hefbanden zich om de as. De hefbanden worden met beugels naar één van de onderste verstijvingen (buis) in het doek geleidt. De hefbanden trekken de deur aan deze verstijving op, waardoor de deur zich opvouwt.



## Montagetekening

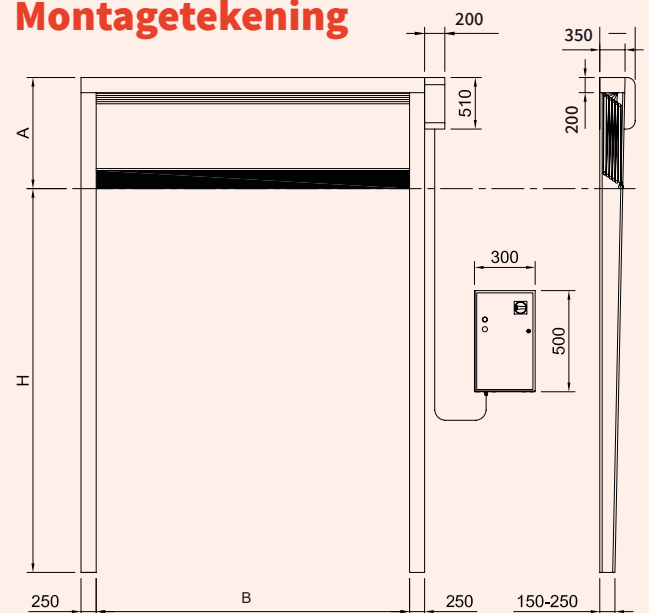

**B** = dagbreedte, **H** = daghoogte,  
**A** = bovenruimte, afhankelijk van de dagmaat:  
- minimaal 1000 mm;  
- maximaal 1500 mm.

# THERMICROLL® SPIRAL



Thermicroll® spiraalroldeuren zijn prijstechnisch zeer competitief en leveren de beste prestaties op het gebied van snelheid, veiligheid en betrouwbaarheid. We leveren zowel dichte thermisch onderbroken deuren, als deuren met een open structuur.

Onze spiraalroldeuren zijn ontworpen voor intensief gebruik en zijn dus uiterst betrouwbaar. Bij standaard preventief onderhoud gaan ze 3.000.000 cycli mee. Daarnaast zijn de deuren veilig, snel en zeer gunstig geprijsd. Ook de lage onderhouds- en bedrijfskosten maken onze Thermicroll® deuren dan ook een duurzame investering.

De flexibele indeling van de spiraal maakt dat de deur vrijwel overal toegepast kan worden. De spiraalroldeur is uitermate geschikt voor toepassing in de buitengevel van bedrijfsgebouwen en parkeergarages.

TOF/Spot



Radar



Maximale  
openingssnelheid

**2**  
m/s

Trekschakelaar



Afstandsbediening

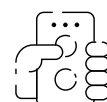

Sluiswerking

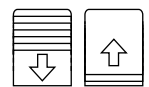

## Voordelen



Hoge snelheid  
ca. 2 m/s



Hoge veiligheid

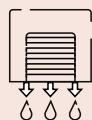

Afdichtend



Thermisch  
onderbroken



Betrouwbaar  
3.000.000 cycli



Windbestendig  
170 km/h

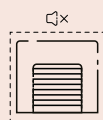

Akoestisch  
isolierend  
22 dB

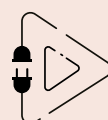

Plug & Play  
eenvoudig te  
installeren

## Toepassing

- Parkeergarages
- Logistiek
- Industrie
- Retail
- Luchthavens
- Zeehavens
- Generaal gebruik

## Deurblad

**Standaard:** Aluminium, 50 mm, thermisch onderbroken.  $U = 1.5 \text{ W/m}^2\text{K}$

**Optioneel:** Aluminium, 80 mm, thermisch onderbroken.  $U = 0.7 \text{ Wm}^2\text{K}$

**Standaard kleuren van de panelen (bij benadering):**

 Ral 9010 SIMIL

 Ral 9006 SIMIL

## Kleuropties

 Ral 9010

 Ral 7016

 Ral 5010

 Ral 3000

 Ral 1013



## Cycles (EN 12604)

1.000.000 (getest)

## Veiligheid

**Standaard:** Lichtgordijn in de stijlen

## Schakelkast

**Standaard:** verzinkt staal IP54

**Optioneel:** RVS 304 IP66 of PVC IP65

## Noodopening

**Standaard:** Handslinger

**Optioneel:** Noodketting bediening

## Maximale afmetingen

**B** 6500 mm x **H** 6500 mm

## Weerstand wind

<B 3000 mm x H 3000 mm: Klasse 4 ☆☆☆☆

>B 3000 mm x H 3000 mm: Klasse 3 ☆☆☆

## Temperatuurbereik

-5°C tot +40°C

Geschikt voor toepassing in de schil tussen positieve en negatieve temperaturen.

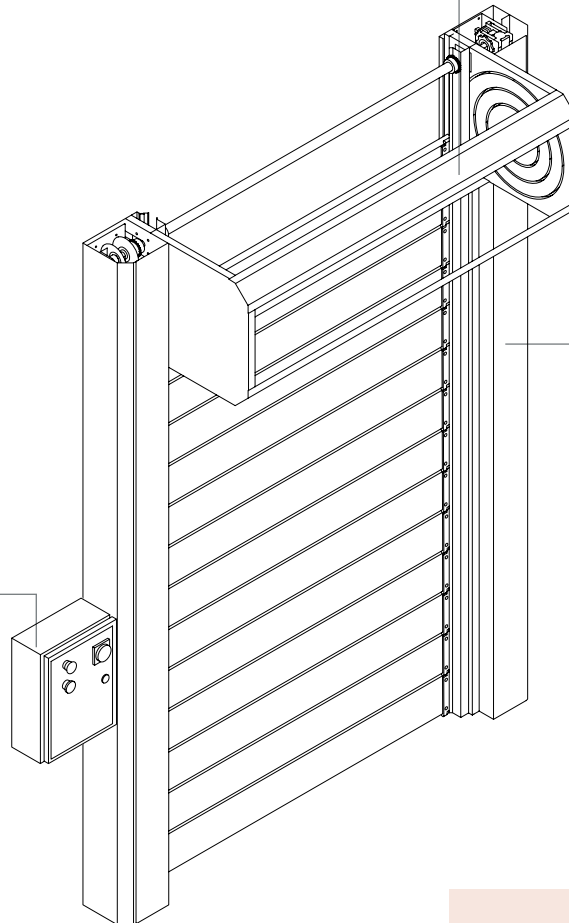

## Spiraalgeleiding

De deur is standaard voorzien van speciaal verhard PEHD 500 Polyethyleen ge-leiding, welke als een spiraal is vormgegeven. Hierdoor wordt de deur opgerold, zonder dat er contact tussen de panelen plaatsvindt. Hierdoor lopen de panelen geen schade op, maar nemen deze ook weinig inbouwruimte in beslag.

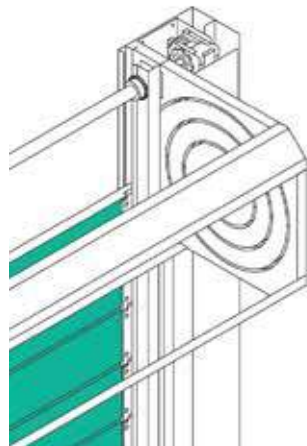

## Montagetekening

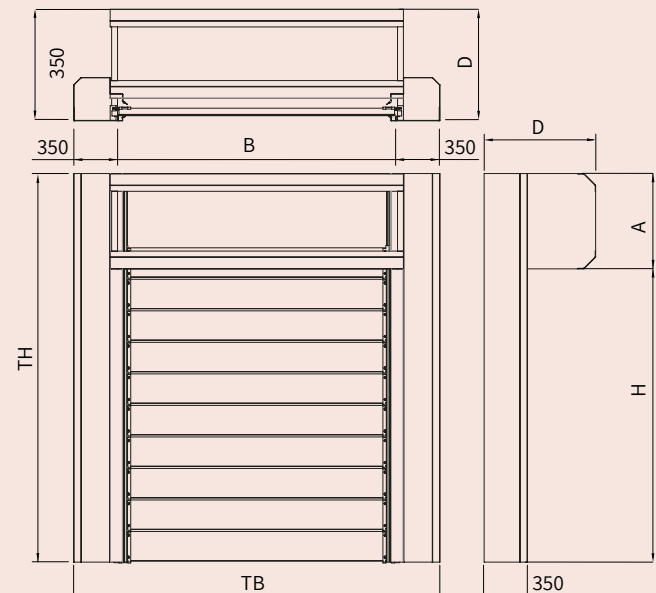

**B** = dagbreedte, **H** = daghoogte, **A** = bovenruimte,  
**D** = inbouwdiepte, **TB** = Totaalbreedte, **TH** = Totaalhoogte



## Maarten Kerkhoff

### Kerkhoff Bedrijfsdeuren

Kerkhoff Bedrijfsdeuren & Montage is gespecialiseerd in de verkoop en montage van nieuwe industriële bedrijfsdeuren. Ook verzorgt het bedrijf uit Poederrijen onderhoud, keuringen en reparaties van bestaande bedrijfsdeuren en worden storingen opgelost.

Maarten weet waarom de klant bij hém moet zijn: Wij hebben korte lijntjes en werken daardoor erg efficiënt; dat merkt de klant. We proberen altijd goed met de klant mee te denken en zoeken voor elke situatie een passende oplossing, ongeacht om welk type deur het gaat. Onze monteurs zijn echte vakmensen en daardoor ons visitekaartje. Vanwege de hoeveelheid werk dat ons wordt gegund, wordt er ook met een vast team van zzp'ers gewerkt, dat wordt ingehuurd voor de montage van deuren. Ze werken net zoals ons eigen personeel elk project keurig af en laten alles opgeruimd achter. Zo proberen we de klant te ontzorgen en naar wens te bedienen. Ons motto is: 'Uw wens is onze uitdaging!'

BMP is een bedrijf dat volledig aansluit bij onze manier van werken. Zij doen er alles aan om de dealers te ondersteunen en waar nodig staan ze altijd direct voor ons en voor de eindklant klaar. Dit zorgt voor tevreden dealers en uiteindelijk voor tevreden klanten!

BMP Nederland bv hecht zeer veel waarde aan samenwerkingen met deskundige mensen, zoals Maarten Kerkhoff van Kerkhoff bedrijfsdeuren. Onze klanten zijn namelijk de reden van ons bestaan. Persoonlijk contact vinden wij dan ook essentieel. Bij ons krijg je geen keuzemenu als je ons belt, maar direct iemand aan de lijn met verstand van zaken. Al onze mensen hebben namelijk uitgebreide kennis van onze producten. Dus wie van ons je ook spreekt, wij weten waar we het over hebben. Heeft u vragen over onze snelroldeuren? Dan kun je bij ons héle team terecht. Of het nu iemand is

van de afdeling verkoop, de techniek of de directie. Wij helpen je graag én deskundig verder! Wij leveren slechts producten van de hoogste kwaliteit. En ook service staat hoog in ons vaandel. Daar gaan we heel ver in. Offertes ontvang je binnen een dag en we zijn 24/7 bereikbaar voor directe ondersteuning bij montage, storingen en onderhoud. Ook bieden we regelmatig gratis uitgebreide trainingen aan en stellen we een online calculatietool beschikbaar waarmee de relevante benodigdheden rondom je deuren uit kunt rekenen. Bij BMP is vrijwel niets onmogelijk.

# BMP

Ruim

**20 jaar**

toonaangevend  
producent van  
snelroldeuren.



**15.000**

Jaarlijkse  
productie aan  
snelroldeuren  
door BMP Group

BMP Nederland  
is onderdeel van  
BMP Europe

**300**  
**verkooppunten**

in meer dan

**30**  
**landen,**

daarmee mag BMP  
zich met recht dé  
specialist noemen  
op het gebied  
van industriële  
snelroldeuren.

**12.000**  
**m<sup>2</sup>**

oppervlakte aan  
moderne, high tech  
productielocatie

Het hoofdkantoor  
van BMP Europe  
is gevestigd in het  
noorden van Italië



# KERKHOFF

BEDRIJFSDEUREN & MONTAGE

[www.kerkhoffbedrijfsdeuren.nl](http://www.kerkhoffbedrijfsdeuren.nl)

\* BMP Europe S.r.l. behoudt zich het recht voor de eigenschappen van zijn producten of componenten zonder voorafgaande kennisgeving te wijzigen, afhankelijk van haar beleid betreffende voortdurende productontwikkeling. De getoonde deuren zijn voorbeeldtoepassingen. Geen enkel deel of uittreksel mag worden gereproduceerd zonder onze voorafgaande toestemming.